

RICONOSCIMENTI  
CONSEGUITI DA AVE  
AWARDS



COMPASSO D'ORO

seatec

WINNER OF  
"QUALITEC DESIGN AWARD"



TOP SELECTION INNOVATION  
"INNOVATION DESIGN AWARD"



DESIGN INDEX



AVE S.p.A.

Via Mazzini, 75 / 25086 Rezzato (Bs) - Italy  
Ph. +39 030 24981 / Fax +39 030 2782605  
info@ave.it / export@ave.it  
www.ave.it / www.domoticahotel.com

**Meta**<sup>®</sup>  
*Lebanon*

المدينة الصناعية زحلة  
تلفون +٩٦١٨١٦٠٦٠٤٤  
www.metalebanon.com

ZAHLE INDUSTRIAL CITY  
Tel +961 81 60 60 44  
www.metalebanon.com



STA510-LUG19-E

**Meta**<sup>®</sup>

تصميم وهندسة ايطالية

DESIGNED AND ENGINEERED IN ITALY

CATALOGUE 2019

كتالوج ٢٠١٩

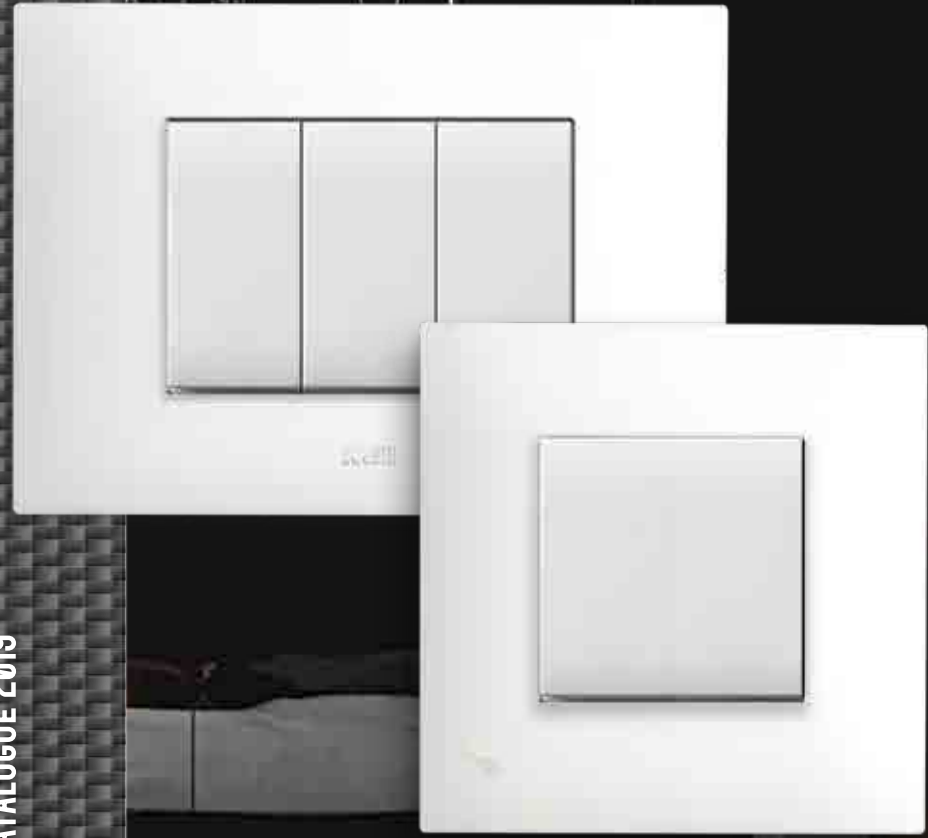

كتالوج ميتا لبنان ٢٠١٩  
إنجاز :  
أفي اس بي أي  
قسم الأتصال، التسويق و الإشهار

CATALOGUE META Lebanon 2019

Realisation:

**AVE spa**  
Communication, Marketing and Advertisement departament

**Meta® Lebanon**

المدينة الصناعية زحلة  
تلفون +٩٦١٨١٦٠٦٠٤٤  
www.metalebanon.com

**ZAHLE INDUSTRIAL CITY**  
Tel +961 81 60 60 44  
www.metalebanon.com

المعمل: زحلة  
المكتب الرئيسي : الصيفي - بيروت شارع الدباس  
بناية ١٦٤  
ص.ب ١٠٣ - زحلة لبنان

Operational Headquarters: Zahle  
Head Office: Saifi- Beirut Debbas Street  
Building 164  
PO BOX 103 - Zahle Lebanon

لمزيد الإرشادات زوروا موقع  
*For more information visit*

**www.ave.it**

براءة اختراع أفي رقم 197, 205, 209, 211, 212, 227 و 247  
AVE patent n°197, n°205, n°209, n°211, n°212, n°227 and n°247





**Meta**<sup>®</sup>  
*Lebanon*

أنظمة التحكم الكهربائي  
صناعة لبنانية  
بتصميم وتكنولوجيا إيطالية

WIRING ACCESSORIES  
MADE IN LEBANON  
WITH ITALIAN TECHNOLOGY AND DESIGN

علامة تجارية مسجلة رقم 183536

International Trademark registration n° 183536



## تصميم وتكنولوجيا إيطالية صناعة لبنانية

ميتا لبنان هو مشروع إيطالي لبناني حيث التصميم الإيطالي و  
التجربة الطويلة التي تمتاز بها AVE في مجال الكهروميكانيك تجد  
في الشريك اللبناني إيه&جي القابضة الإتحاد المثالي لمقاربة السوق

## ITALIAN TECHNOLOGY AND DESIGN MADE IN LEBANON

META LEBANON IS AN ITALO-LEBANESE PROJECT IN  
WHICH ITALIAN DESIGN AND AVE'S LONG-STANDING  
EXPERIENCE IN THE ELECTROMECHANICAL FIELD  
FIND IN THE LEBANESE FIRM A&G THE IDEAL  
PARTNER TO APPROACH THE MARKET.



International Trademark  
registration n°  
327040 - 942905 - 330600



International Trademark  
registration n°  
183536



ITALY  
BRESCIA

LEBANON

ZAHLE





1904



1940



1950



1960



1980

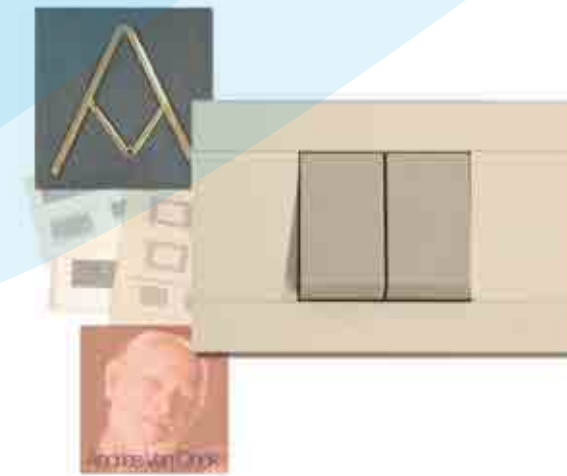

2000



2010



2018



2020



## عندما يتحوّل الإبتكار إلى تقليد

تأسست شركة آفي في عام 1904، ودائماً ما كانت سبّاقة في اعتماد الحلول المبتكرة التي تعزز مجموعة متنوعة من المنتجات الكهربائية والمنزلية وأنظمة التشغيل الآلي للمنزل بصورة مستمرة. يُعد التصميم هو نقطة القوة لإنتاج شركة آفي بالكامل، وهي العلامة التجارية التي ترمز إلى مفهوم «صنع في إيطاليا». التصميم هو القيمة المضافة التي قامت الشركة ببناء فلسفتها عليه.

## A TRADITION OF INNOVATION

Established in 1904, AVE has always been a forerunner in adopting innovative solutions that continuously enhance its range of electrical and home automation products and systems. Design is the strong point of the entire production of AVE, a brand that symbolises the concept of "Made in Italy", and forms the added value on which the company has built its philosophy.

## عن الشركة:

### ABOUT US



AVE S.p.A هي شركة إيطالية رائدة على المستوى الدولي في مجال تصنيع التجهيزات الكهربائية والإلكترونية عالية الجودة. نعتقد أن الابتكار يشكل مفتاح التعاطي مع التغيير. لهذا الغرض طوّرنّا حلول في مجال الأنظمة الكهربائية وأتمتة المنزل، وذلك من خلال الجمع بين التصميم والتكنولوجيا من أجل تحسين نمط الحياة وضمان الحصول على أعلى المعايير في مجال المرونة والمصداقية.

AVE S.p.A. is an Italian leader on the international scene of high quality electric and electronic equipment manufacturers. We believe that innovation is the keyword to dealing with change. To this end, we develop solutions for the electrical systems and home automation sector, combining design and technology to improve lifestyles and to guarantee the highest standards of system reliability and flexibility.

## A&G Holding

تتكون A&G القابضة من مجموعة من المقاولين اللبنانيين من ذوي الخبرة العالية الذين يتمتعون بمعرفة واسعة في قطاع التوريدات الكهربائية. الشريك المثالي لضمان التوزيع المتشعب لمنتجات META Lebanon والخدمات الفنية الموثوقة.

A&G Holding is made up of a team of highly experienced Lebanese entrepreneurs with consolidated know-how in the business sector of electrical supplies. The ideal partner to ensure capillary distribution of META Lebanon products and reliable technical service on site.

## أنظمة التحكم الكهربائي

تقدم شركة آفي لكل شريك تقني وتجاري إمكانية اختيار العناصر الصحيحة لمعاييرها المرجعية. يُتيح الخط الجديد للعلامة التجارية «المعيار البريطاني» للعملاء احتواء جميع تصاميم شركة آفي ومطابقتها مع التكنولوجيا المرغوب بها مع المقاييس الدولية؛ أجهزة التحكم التي تعمل باللمس أو الألية أو التقليدية؛ والعديد من النظرات المختلفة لإضفاء الطابع الشخصي على منزلهم حسب رغبتهم.

### WIRING ACCESSORIES

AVE offers every technical and commercial partner the chance to choose the right elements for their standards. The brand new British Standard line allows clients to embrace all AVE designs and match them with the desired technology, by means of international sockets, touch, automated or traditional controls, and many different looks to personalise the home.



## أنظمة التحكم بالمنزل

دومينابلس هو النظام الأفضل للتحكم بالمنزل: فهو بديهي وسهل التركيب والبرمجة، وسهل الاستخدام، ويمكن توسيع نطاقه وتعديله في أي لحظة. يتوافر نظام دومينابلس دائما للمستخدم من خلال شاشة أنيقة تعمل باللمس للمراقبين. يسمح لك التطبيق المخصص بالتفاعل مع أنظمة التشغيل الآلي للمنزل حتى عند عدم وجودك بالمنزل. المنزل الذي لطالما حلمت به، يعتبر الآن حقيقة واقعة. تشمل مجموعة آفي للتشغيل الآلي للمنزل؛ أجهزة تدعم بروتوكولات الاتصالات أفيبوس (Avebus) أو كي إن إكس (KNX).

### HOME AUTOMATION

DOMINApus is the best system to control homes: intuitive and easy to install, programme, and use, it can be expanded and modified at any time. DOMINApus is always available to the user through an elegant touch screen display: a dedicated app allows you to interact with the home automation system even when you are out. The home you have always dreamed of has now come true.

The AVE home automation range includes devices with Avebus or KNX communication protocols.



## أنظمة التحكم بالفنادق

يمكن لمباني الفنادق ذات الأحجام الصغيرة والمتوسطة والكبيرة الاعتماد على أداة مراقبة وتحكم بديهية ومتطورة وقابلة للتطوير. يتيح فندق دومينا إمكانية الحصول على إدارة أكثر بساطة وكفاءة أعلى للطاقة. من الممكن رؤية الابتكار في الضيافة في مراقبة الدخول، والمفاتيح الرقمية أو اللاتلامسية، و لافتات المجاملة.

### HOTEL MANAGEMENT

Small, medium-sized and large hotel facilities can count on a supervision and control tool that is intuitive, advanced and scalable. DOMINA Hotel simplifies management and increases energy efficiency. Hospitality is innovated through access control, digital or contactless keys, and courtesy signs.





## نمط إيطالي

تصميم صناعي محمي AVE N°250

## ميّز نمط حياتك

تصميم متطور يمزج بين التقاليد والابتكار  
لاضفاء شخصية على مساحات المنزل  
الداخلية بتوقيع خاص و لمسة إمتياز

## ITALIAN STYLE

INDUSTRIAL DESIGN PROTECTED AVE N°250

## CUSTOMISE YOUR STYLE

SOPHISTICATED DESIGN THAT BLENDS TRADITION AND  
INNOVATION TO ENHANCE THE PERSONALITY OF HOME  
INTERIORS WITH A STYLISH SIGNATURE TOUCH.

Meta®  
Lebanon

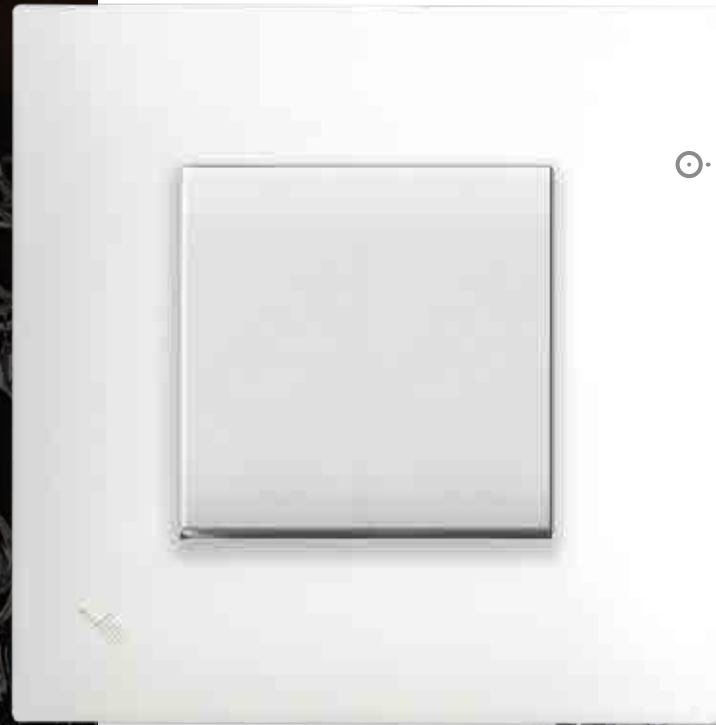

غطاء بلاستيك أبيض RAL 9016  
للاستعمال مع علبة مربعة مع مفتاح

White technopolymer plate RAL 9016  
for square box with control.

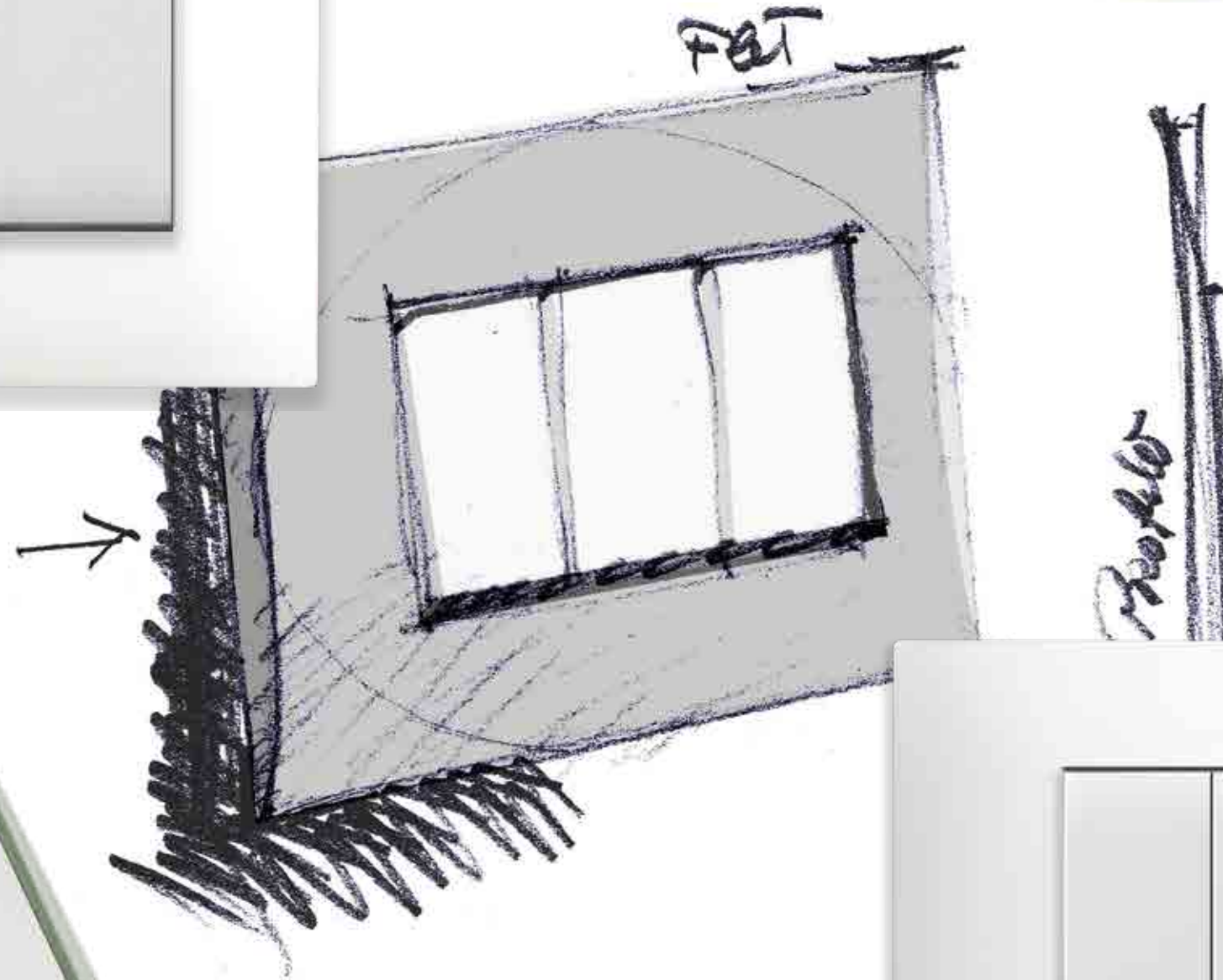

غطاء بلاستيك أبيض RAL 9016  
للاستعمال مع علبة مستطيلة مع 3 مفاتيح

White technopolymer plate  
RAL 9016 for rectangular  
box with 3 controls

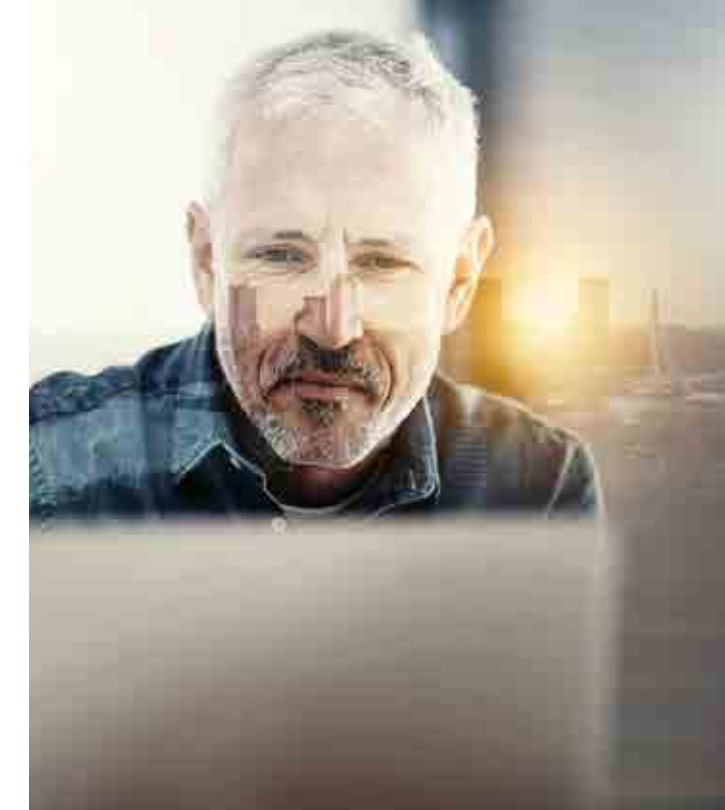
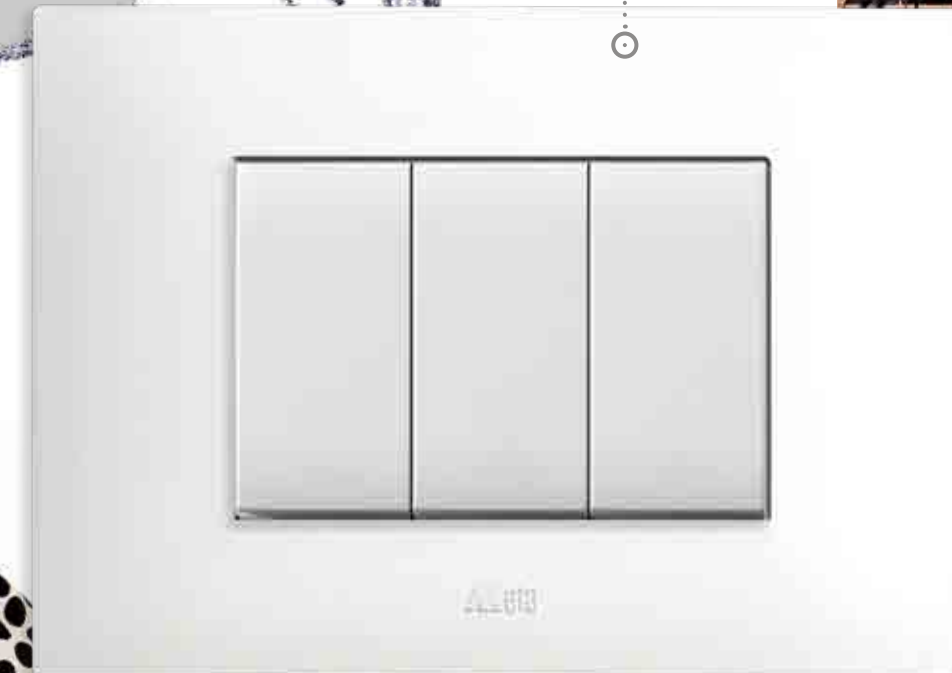

Meta®  
Lebanon





## نمط إيطالي

تصميم صناعي محمي AVE N°250

## غذي نمط حياتك

تصميم، تميز و تكنولوجيا هي سمات أشياء التي تحبها مثل سلسلة اللمس AVE YOUNG إضفاء اللمسة الإضافية اللازمة لإعطاء معنى جديد للتصميم الداخلي

## ITALIAN STYLE

INDUSTRIAL DESIGN PROTECTED AVE N°250

## ENERGISE YOUR STYLE

DESIGN, ORIGINALITY AND TECHNOLOGY ARE THE DISTINCTIVE QUALITIES OF OBJECTS THAT YOU LOVE. SUCH AS THE YOUNG TOUCH SERIES OF AVE. THE MISSING TOUCH NEEDED TO GIVE NEW MEANING TO INTERIOR DESIGN.

Meta  
Lebanon



غطاء بلاستيك أبيض RAL 9016 للاستعمال مع علبة مربعة مع إبريز

White technopolymer front plate RAL 9016 for square box with schuko socket.



غطاء بلاستيك فضي للاستعمال مع علبة مستطيلة مع إبريز يورو أمريكي

Silver colour technopolymer front plate for rectangular box with euroamerican socket.



غطاء بلاستيك أسود لامع للاستعمال مع علبة مستطيلة مع إبريز نظام ألماني+إبريز نظام إيطالي

Clear black technopolymer front plate for rectangular box with combined Schuko + Italian standard socket.

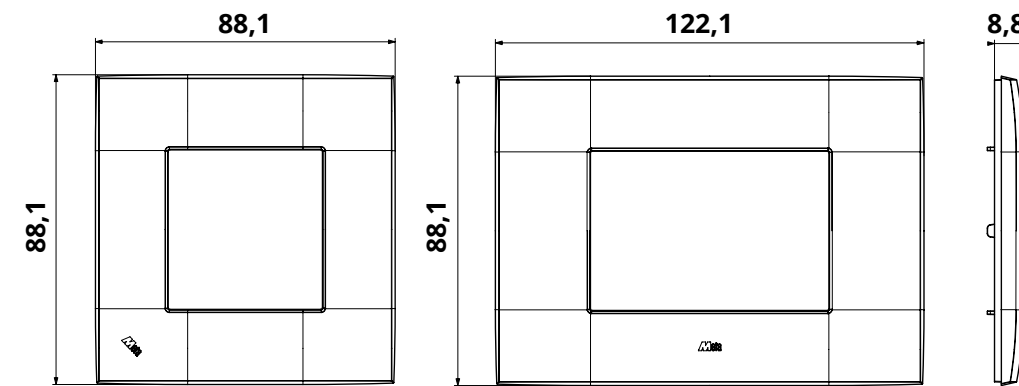
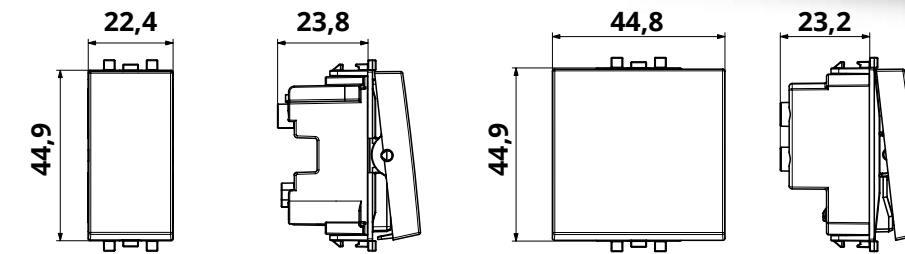

Meta  
Lebanon



..... نمط إيطالي .....

براءات الاختراع الدولية



ITALIAN STYLE  
INTERNATIONAL PATENTS

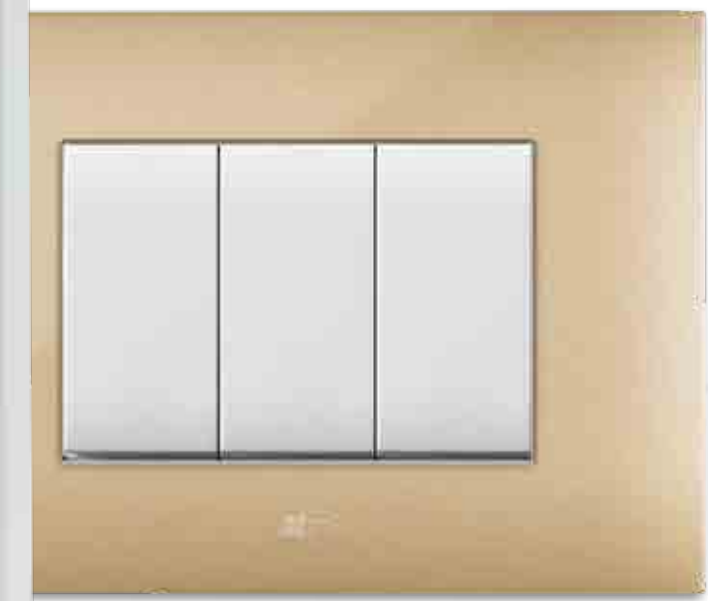
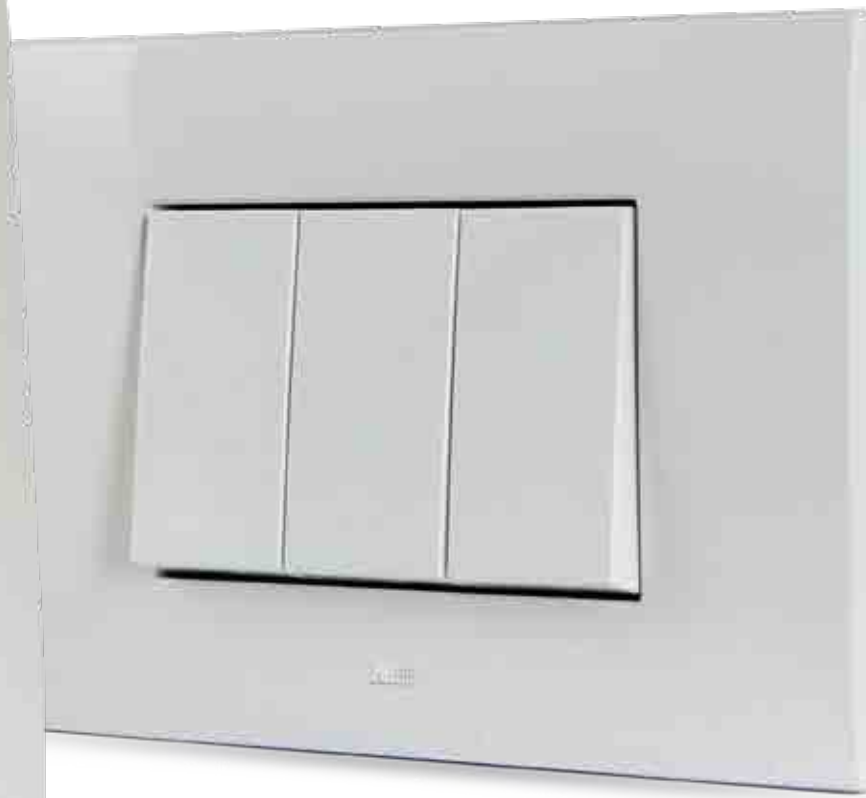
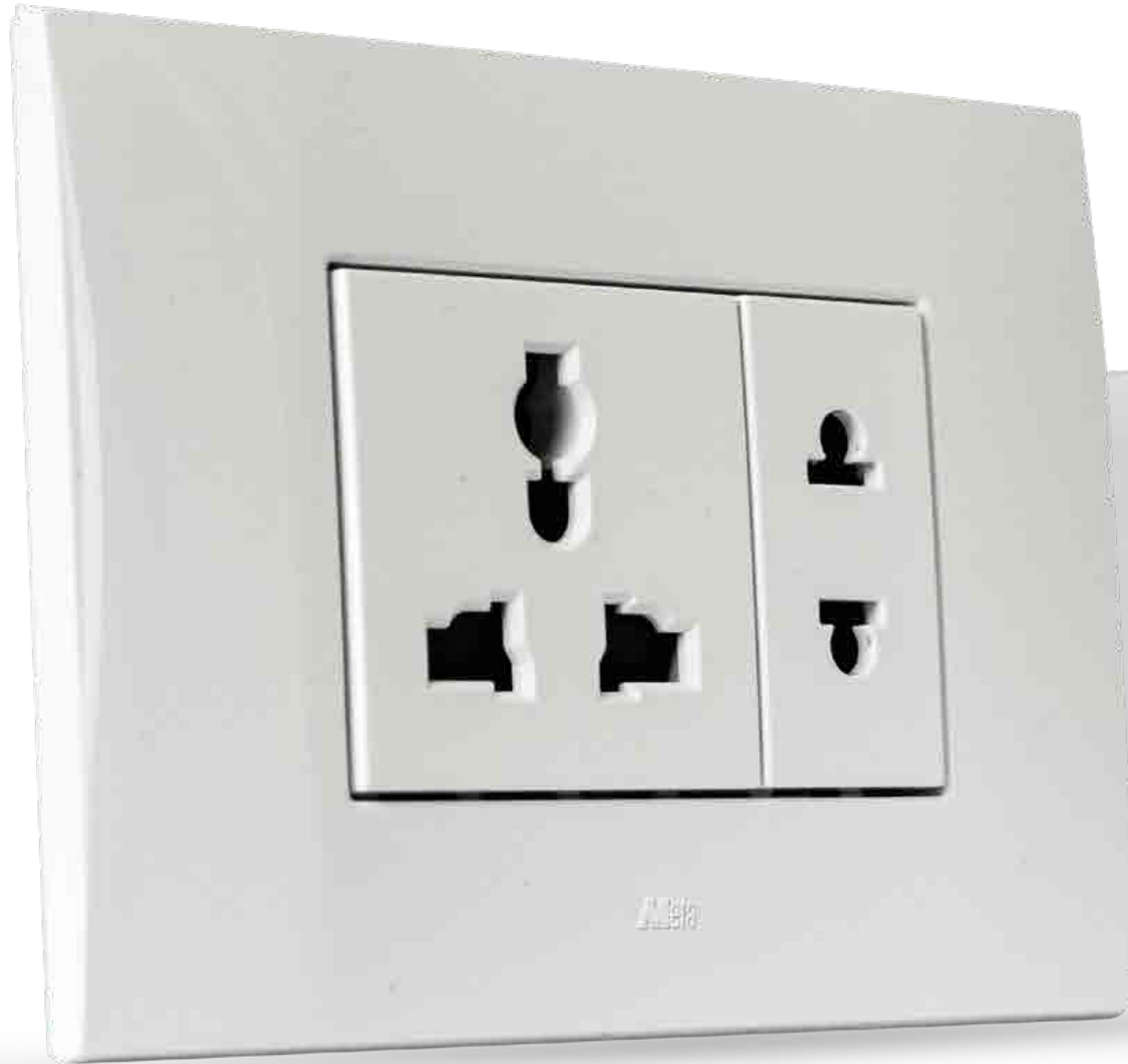

Meta®  
Lebanon

Meta®  
Lebanon

تصميم صناعي محمي AVE n°250  
INDUSTRIAL DESIGN PROTECTED AVE n°250



أجهزة تحكم  
SWITCHES

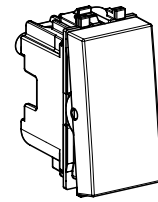

الرمز code	الوصف description	الرمز code	الرمز code
43B001	مفتاح مفرد 16 أمبير-1 module 1P 16AX one way switch - 1 module	28	280

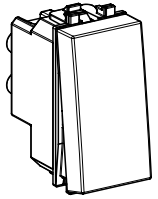

الرمز code	الوصف description	الرمز code	الرمز code
43B010	مفتاح مفرد مزدوج القطب 16 أمبير-1 module 2P 16AX one way switch - 1 module	28	280

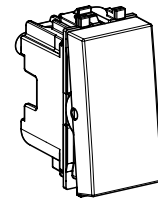

الرمز code	الوصف description	الرمز code	الرمز code
43B002	مفتاح دركسيون 16 أمبير-1 module 1P 16AX two way switch - 1 module	28	280

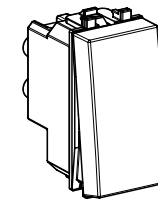

الرمز code	الوصف description	الرمز code	الرمز code
43B004	مفتاح مصلب 16 أمبير-1 module 1P 16AX lightable intermediate switch - 1 module	28	280

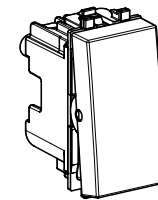

الرمز code	الوصف description	الرمز code	الرمز code
43B005	مفتاح جرس أحادي القطب-1 module 1P NO 10A push-button - 1 module	28	280

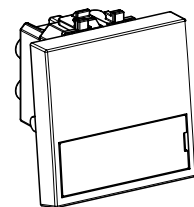

الرمز code	الوصف description	الرمز code	الرمز code
43B088	مفتاح جرس أحادي القطب مع مؤشر و لوحة تثبيت الإسم 10 أمبير-2 module 1P NO 10A single pole push-button with neon and name tag label - 2 modules	1	1

أجهزة تحكم  
SWITCHES

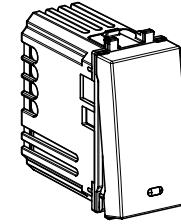

الرمز code	الوصف description	الرمز code	الرمز code
43B048UL	جهاز لضبط الإنارة 230 فولط - 50-60 هرتز لشحنات مقاومة وإستقرائية (مصباح مع انقطاع الخطوط) - LED متوهج وهالوجين 3-220 واط - كوابح إلكترونية للتحكم والضبط بواسطة زر ضغط مدمج أو بواسطة زر ضغط إعتيادي موجود الإنارة منخفض الاستهلاك - في حالة انقطاع التيار الكهربائي LED - فيأكثر من مكان يتم حفظ الحالة ومستوى الخروج - وحدة 1 230V~ 50-60 Hz dimmer for resistive and inductive loads (3-220W incandescent and halogen lamps, ferromagnetic transformers 20-220W, LED lamps 3-120W, CFL lamps 3-220W - electronic ballasts for LED with line interruption) - control and regulation by built-in push-button or by normal NO push-button from more points - low consumption led for identification in the dark - status and level memory in case of blackout - 1 module	1	1

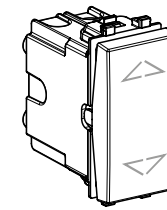

الرمز code	الوصف description	الرمز code	الرمز code
43B051BS	مفتاح ستور 10 أمبير (وضع إيقاف وسطي) مع اسهم-1 module 1P 10AX rolling blind switch 3 positions (central OFF) with arrows - 1 module	28	280

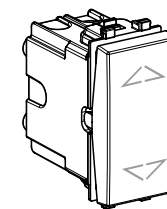

الرمز code	الوصف description	الرمز code	الرمز code
43B053BS	كباس ستور 10 أمبير (وضع إيقاف وسطي) مع اسهم-1 module 1P 10A rolling blind push-button 3 positions (central OFF) with arrows - 1 module	28	280

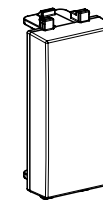

الرمز code	الوصف description	الرمز code	الرمز code
43B013	تسكيرة مجهزة للقطع من الامام لتسهيل الثقب-1 module Blank insert - central pre-cut in rear side to facilitate any holes - 1 module	48	480



أباريز - بيانات - تلفزيون  
SOCKETS - DATI - TV

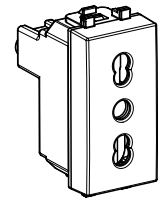

الرمز code	الوصف description	28	280
43B006-15TS	بريز نظام ايطالي مزدوج ثنائي القطب P30 2P+E 16A مع ارضي - محمي- 1 module امكانية استعمال الواصل 442PONTE لتسهيل الربط مع أكثر من ابريز بتسلسل Combined P17/11 Italian standard socket 2P+E 10/16A - shuttered - possibility of using insulated jumper code 442PONTE for rapid wiring of more sockets side by side - 1 module		

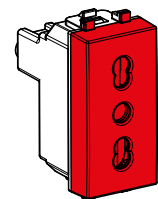

الرمز code	الوصف description	28	280
43B006-15TSR	بريز نظام ايطالي أحمر اللون مزدوج ثنائي القطب P30 2P+E 16A مع ارضي - 1 module محمي-امكانية استعمال الواصل 442PONTE لتسهيل الربط مع أكثر من ابريز بتسلسل Combined P17/11 Italian standard socket 2P+E 10/16A - shuttered - red possibility of using insulated jumper code 442PONTE for rapid wiring of more sockets side by side - 1 module		

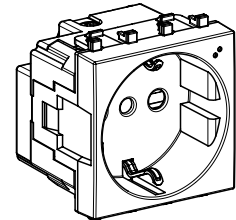

الرمز code	الوصف description	14	140
43B090TS	بريز نظام الماني ثنائي القطب P30 2P+E 16A مع ارضي - محمي - قابل- 2 module للاضاءة (للتدليل على وجود تيار-التأريض جانبي و مركزي P30 2P+E 16A Schuko socket - shuttered - lightable (indicating the presence of the line) - lateral and central earth contacts - 2 modules		

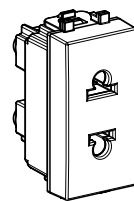

الرمز code	الوصف description	28	280
43B033	بريز نظام يورو امريكي 2P 16A 250V - غير محمي- 1 module 2P 16A 250V - Euro-American polarized socket - not shuttered - 1 module		

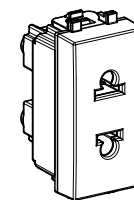

الرمز code	الوصف description	28	280
43B033S	بريز نظام يورو امريكي 2P 16A 250V - محمي- 1 module 2P 16A 250V - Euro-American polarized socket - shuttered - 1 module		

أباريز - بيانات - تلفزيون  
SOCKETS - DATI - TV

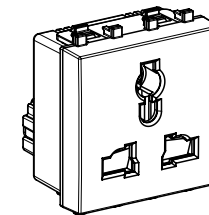

الرمز code	الوصف description	10	100
43B059TS	بريز متعدد المعايير 2P+E 5/6/10/13A 250V - محمي- 2 module 2P+E 5/6/10/13A 250V - multistandard socket - shuttered - 2 modules		

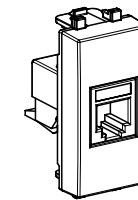

الرمز code	الوصف description	1	1
43B024	بريز تليفون RJ11 (6اقطاب/4نقاط تماس) - ملاقط براغي- 1 module RJ11 Telephone socket (6 poles / 4 contacts) - screw terminals - 1 module		

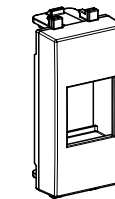

الرمز code	الوصف description	4	4
43B029SC	محول لوصلات تلفزيون و وصلات RJ45 و RJ11 بنظام تركيب keystone- 1 module Adaptor for RJ45, RJ11, TV, with clipping to keystone - 1 module		

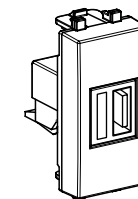

الرمز code	الوصف description	1	1
43B082USB-2A	جهاز شحن USB متعدد المعايير 5V 2,1A - مخرج USB امامي- 50-60 Hz ~ 230V-110 - استهلاك < 0,1 W يجيز بشحن الهواتف الخليوية و اجهزة التسجيل المحمولة والكنسول المحمولة وأي جهاز إلكتروني آخر يمكن شحنه من أي ابريز USB تقليدي Universal USB charger 5V 2,1A - 1 frontal USB output - powered with 110÷230V~ 50-60 Hz - stand-by consumption < 0,1 W - it allows the charging of mobile phones, mobile audio player, and all electronic devices with charging system through standard USB Inputs - 1 module		

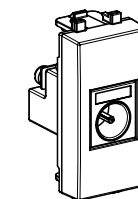

الرمز code	الوصف description	1	1
43B091	بريز تلفزيون مباشر IEC 60169-2 وصلة مؤنث-التردد 40÷862 MHz - يتم الوصل بواسطة ملقط برغي Direct TV socket with IEC 60169-2 female connector - frequency range 40÷862 MHz - incoming connection with screw terminal - 1 module		



.....  
ألوان اللوحات الامامية  
FRONT PLATES COLOURS  
.....

براءة اختراع آفي رقم 197, 205, 209, 211, 212, 227 و 247  
AVE patent n°197, n°205, n°209, n°211, n°212, n°227 and n°247

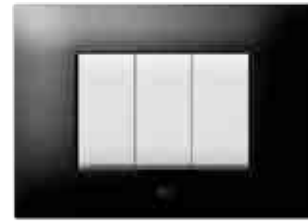

**43BP03NAL**  
أسود  
Black

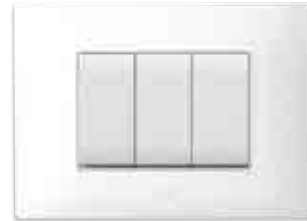

**43BP03BB**  
أبيض لميع Banquise RAL 9016  
RAL 9016 Banquise white

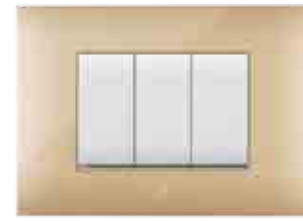

**43BP03CHO**  
شامباين داكن  
Matt Champagne



**43BP03SA**  
أبيض Blanc RAL 1013  
RAL 1013 Blanc white



**43BP03RD**  
خشبي داكن  
Matt Briarwood



**43BP03BZ**  
برونز داكن  
Matt Bronze

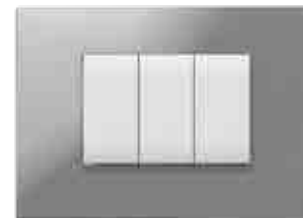

**43BP03AO**  
فضي داكن  
Matt Silver

.....  
ألوان اللوحات الامامية  
FRONT PLATES COLOURS  
.....

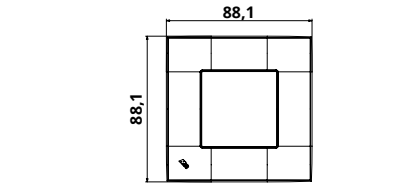

الرمز code	الوصف description		
<b>43BP32..</b> cod. color N - BB - CHO - BP - RD - BZ - AO	غطاء مربع مجوز Moulded front plate for square or round box - 2 modules	15	150

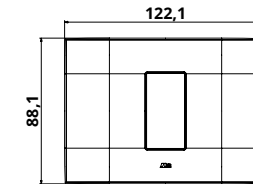

الرمز code	الوصف description		
<b>43BP01..</b> cod. color NAL - BB - CHO - SA - RD - BZ - AO	غطاء مثلث مفرد Moulded front plate for rectangular box - 1 module	10	100

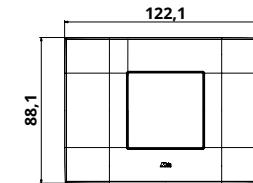

الرمز code	الوصف description		
<b>43BP02..</b> cod. color NAL - BB - CHO - SA - RD - BZ - AO	غطاء مثلث مجوز Moulded front plate for rectangular box - 2 modules	10	100

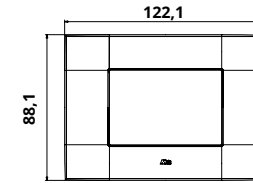

الرمز code	الوصف description		
<b>43BP03..</b> cod. color NAL - BB - CHO - SA - RD - BZ - AO	غطاء مثلث Moulded front plate for rectangular box - 3 modules	10	100

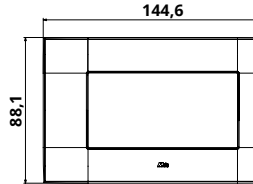

الرمز code	الوصف description		
<b>43BP04..</b> cod. color NAL - BB - CHO - SA - RD - BZ - AO	غطاء مستطيل 4 موديل Moulded front plate for rectangular box - 4 modules	10	100

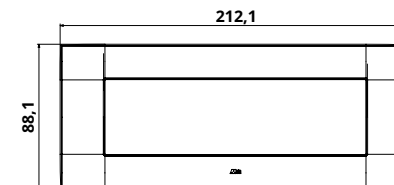

الرمز code	الوصف description		
<b>43BP07..</b> cod. color NAL - BB - CHO - SA - RD - BZ - AO	غطاء مستطيل 7 موديل Moulded front plate for rectangular box - 7 modules	5	50

Meta®  
Lebanon

Meta®  
Lebanon



.....  
شاسي  
FRAMES  
.....

شاسي لعلب مربعة و مستطيلة  
Frames for round and square boxes

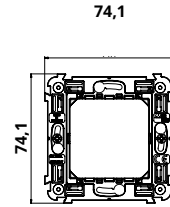

الرمز code	الوصف description	12	120
43BA02VT	شاسي 1-2 modules frame for round or square box - with screws hooked to the frame - can be installed on boxes with centre distance of 60 mm or 56x56 mm		

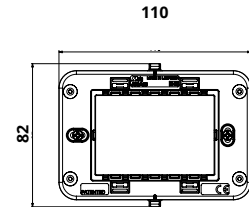

الرمز code	الوصف description	100
43BA03	شاسي frame for rectangular 3 modules boxes - with screws	

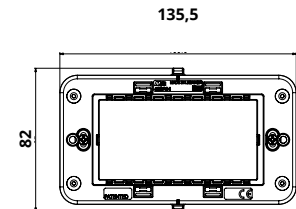

الرمز code	الوصف description	80
43BA04	شاسي frame for rectangular 4 modules boxes - with screws	

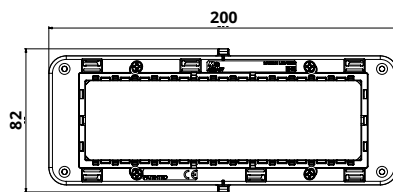

الرمز code	الوصف description	40
43BA07	شاسي frame for rectangular 7 modules boxes - with screws	

.....  
تركيب  
ASSEMBLY  
.....

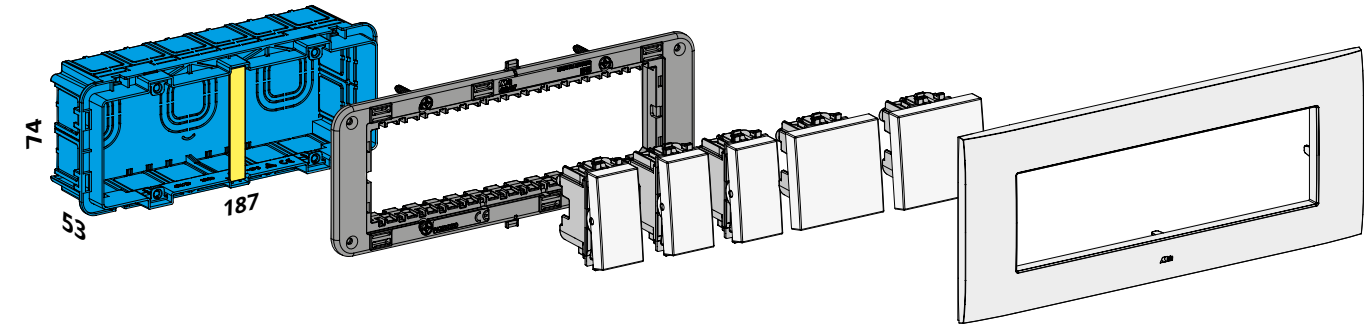
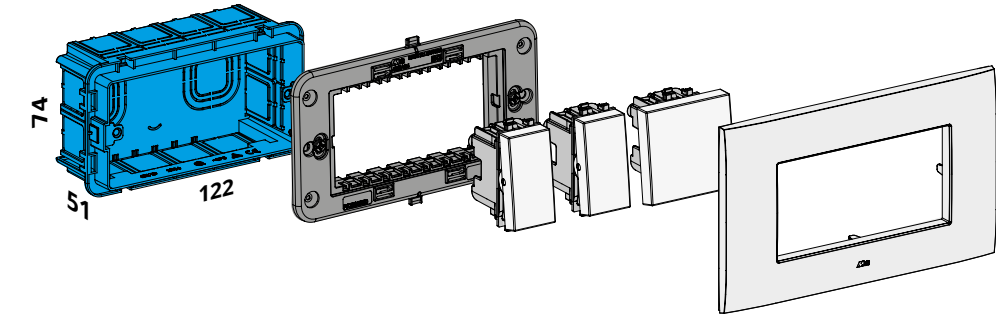
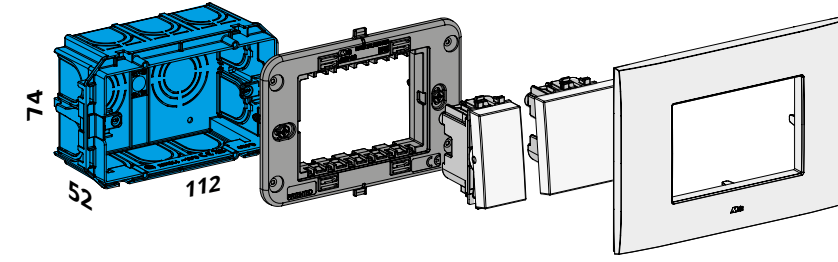
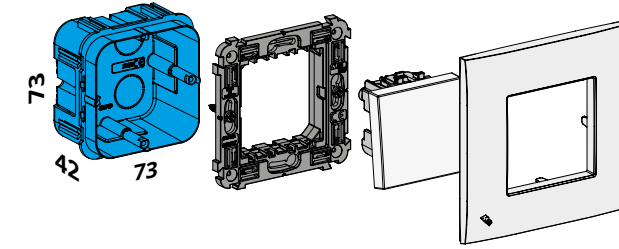

## التكامل مع علب AVE

### المجموعة

كافة المنتجات META LEBANON تتوافق مع مجموعة العلب الظاهرة AVE. مما يتيح فرص استعمال منتجات AVE والذي يجعلها مناسبة للتركيب على الجدار بدرجة حماية IP40 - IP55



## INTEGRATED AVE ENCLOSURES

### THE RANGE

ALL META LEBANON PRODUCTS ARE COMPATIBLE WITH THE RANGE OF AVE WALL MOUNTED ENCLOSURES, THUS EXPANDING THE APPLICATIONS OF META LEBANON PRODUCTS, MAKING THEM THE IDEAL CHOICE FOR IP40 AND IP55 WALL- MOUNTED INSTALLATIONS.



## علب ظاهرة IP40 IP40 WALL MOUNTED ENCLOSURES

IP40 علب ظاهرة RAL 7035 للتثبيت على الأنابيب  
IP40 wall mounted enclosures RAL 7035 for duct- self-supporting

الرمز code	الوصف description	الرمز code	الوصف description
44Q01	علبة ظاهرة مفردة 1 module S44	24	24

الرمز code	الوصف description	الرمز code	الوصف description
44Q02	علبة ظاهرة مجوزة 2 modules S44	24	24

الرمز code	الوصف description	الرمز code	الوصف description
44Q03	علبة ظاهرة مثلثة 3 modules S44	20	20

الرمز code	الوصف description	الرمز code	الوصف description
44Q04	علبة ظاهرة اربع موديل 4 modules S44	20	20





.....  
**علب ظاهرة IP40**  
**IP40 WALL MOUNTED ENCLOSURES**  
 .....

علب ظاهرة IP40 RAL 7035 للتثبيت على الأنابيب  
 IP40 wall mounted enclosures RAL 7035 for duct- self-supporting



الرمز code	الوصف description		
44Q06	علبة ظاهرة 6 موديل 6 modules S44	1	10



الرمز code	الوصف description		
44Q08	علبة ظاهرة 4 موديل * 2 8 (4+4) modules S44 - horizontal installation	1	6



الرمز code	الوصف description		
44Q12V	علبة ظاهرة 6 موديل * 2 12 (6+6) modules S44 - vertical installation	1	6



تثبيت و فك القطع من الخلف  
 Devices coupling and removal from the rear part

.....  
**علب ظاهرة مع غطاء مرن IP55**  
**IP55 WALL MOUNTED ENCLOSURES WITH SOFT MEMBRANE COVER**  
 .....

علب ظاهرة مع غطاء مرن RAL 7035 للتثبيت على الأنابيب  
 IP55 wall mounted enclosures RAL 7035 with soft membrane cover for duct- self-supporting



الرمز code	الوصف description		
44ST01	علبة ظاهرة مفردة مع غطاء 1 module S44	24	24



الرمز code	الوصف description		
44ST02	علبة ظاهرة مجوزة مع غطاء 2 modules S44	24	24



الرمز code	الوصف description		
44ST03	علبة ظاهرة مثلثة مع غطاء 3 modules S44	20	20



الرمز code	الوصف description		
44ST04	علبة ظاهرة مع غطاء اربع موديل 4 modules S44	20	20



الرمز code	الوصف description		
44ST99	علبة توصيل جدارية Wall mounted junction box	1	20



الرمز code	الوصف description		
44ST080R	علبة ظاهرة مع غطاء اربع موديل * 2 8 (4+4) modules S44	1	6



## بلاك ضد الماء مع غطاء مرن IP55 IP55 SPLASH-PROOF FRONT PLATES SOFT MEMBRANE COVER

IP55 اغطية عازلة مع غطاء مرن تثبيت أمامي  
IP55 splash-proof front plates with soft membrane cover - self-supporting



الرمز code	الوصف description	📦	📦
44SP02B	بلاك مفرد ضد الماء 2 modules front plate S44 - to be fixed by lateral clips on round box Ø 60mm - RAL 9010 white colour	1	40



الرمز code	الوصف description	📦	📦
44SP03B	بلاك ضد الماء 3 موديل 3 modules front plate S44 - to be fixed by screws on standard 3 modules rectangular box - RAL 9010 white colour	1	6



الرمز code	الوصف description	📦	📦
44SP04B	بلاك ضد الماء 4 موديل 4 modules front plate S44 - to be fixed by screws on standard 4 modules rectangular box - RAL 9010 white colour	1	1



تثبيت و فك القطع من الخلف  
Devices coupling and removal from the rear part

## أكسسوارات IP40 و IP55 ACCESSORIES FOR IP40 AND IP55

أكسسوارات IP40 و IP55  
Accessories for IP40 and IP55 wall mounted enclosures



44PC00



45RD02



45PRT20



45PC00



45PC00



45PRC01



45RD03



45TPST

الرمز code	الوصف description	📦	📦
44PC00	مدخل أنابيب - مع ثقب للتثبيت 24 مم Universal conduit entry - to be fixed on breakable holes Ø 24mm	10	10
45RD02	وصلة علب - مع ثقب للتثبيت 24 مم Box coupler - to be fixed on breakable holes Ø 24mm	10	10
45PC00	مدخل أنابيب ملولب - مع ثقب للتثبيت 24 مم Universal threaded conduit entry - to be fixed on breakable holes Ø 24mm	10	10
45PRC01	مدخل أنابيب - مع ثقب للتثبيت 24 مم Cable gland for cables Ø 10/14mm - to be fixed on breakable holes Ø 24mm	10	10
45PRT20	سدة أنابيب محور 20 مم - مع ثقب 24 مم Tube gland for tubes Ø 20mm - to be fixed on breakable holes Ø 24mm	5	5
45RD03	مجمع علب لمرور الأنابيب - مع ثقب للتثبيت 24 مم Box coupler for cables passage - to be fixed on breakable holes Ø 24mm	10	10
45TPST	غطاء براغي مصنوع من مواد عازلة 13 مم مناسب لضمان درجة حماية IP55 Screw cover made of insulating material Ø 13 mm suitable to guarantee the IP55 protection degree on the enclosures with seat for the screw to be fixed on the wall	50	50





.....  
 ا مقاس  
 DIMENSIONS  
 .....

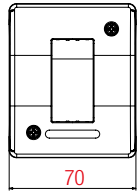

44Q01

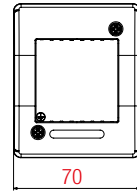
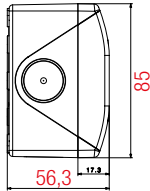

44Q02

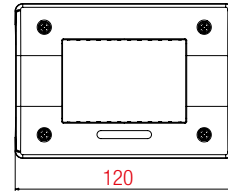
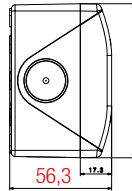

44Q03

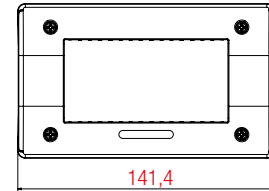
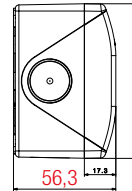

44Q04

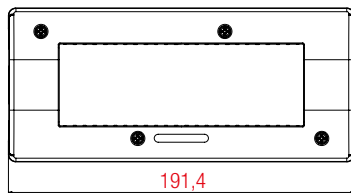
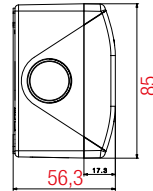

44Q06

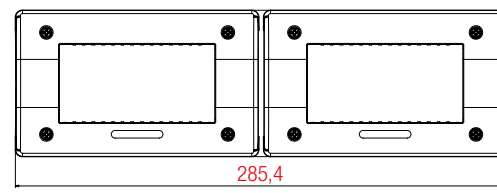
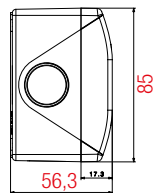

44Q08

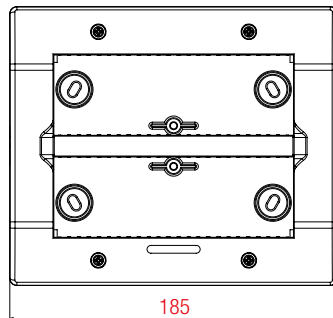
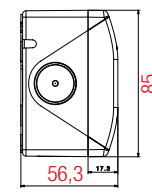

44Q12V

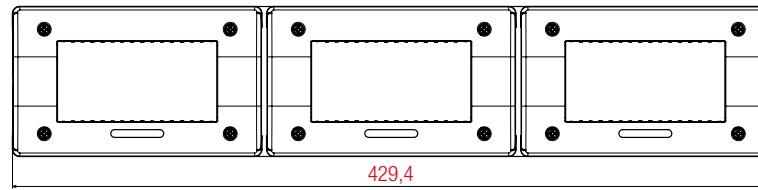
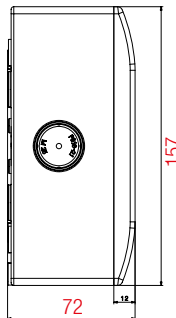

44Q12

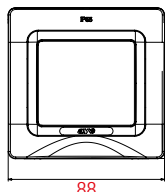
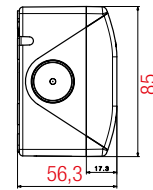

44SP02

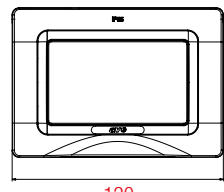
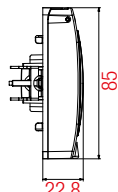

44SP03

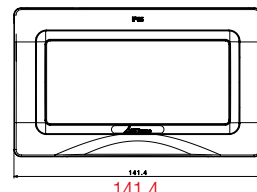

44SP04

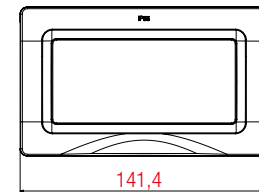
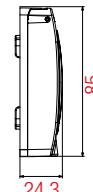

44ST04

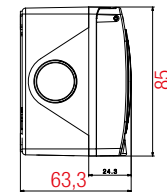

44ST01  
44ST02

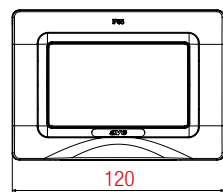
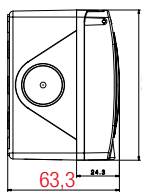

44ST03

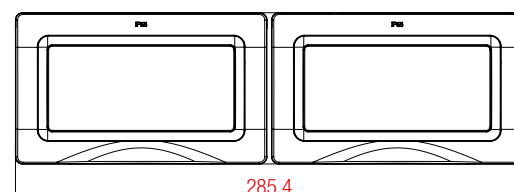
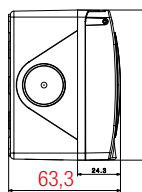

44ST08R

